

Weil's einfacher geht!

Airfit

Trichtersiphon **Airfit Plus** mit vergrößerten Einlaufbereich



Art. Nr. 50126TS

Der montagefreundlichste Trichtersiphon aller Zeiten.

- Montagezeit unter 30 Sekunden.
- Kein Bohren, Dübeln und Schrauben.
- Kein Zusammenbau erforderlich.
- Geringer Platzbedarf.
- Zuführung von mehreren Rohren möglich.
- Tropfendes Sicherheitsventil optisch ersichtlich.
- Nach Entfernung des Innenteils, ist der Siphon als Reinigungsöffnung zu verwenden.
- Keine Werkzeuge zur Montage erforderlich.
- Immer dicht, da keine Verschraubungen mit Dichtungen vorhanden sind.
- 4 Rohranschlussmöglichkeiten.
- Keine Befestigung nötig.
- **Airfit** Trichtersiphon einstecken - **Fertig!**
- Geprüft vom MPA NRW gemäß EN 274
- Ablaufleistung 54 l/min bei DN 50 nach EN 274 ermittelt vom MPA NRW.
- **Brandverhalten: Geprüft nach DIN 4102-B2, EN 13501-1E, EN 11925-2.**

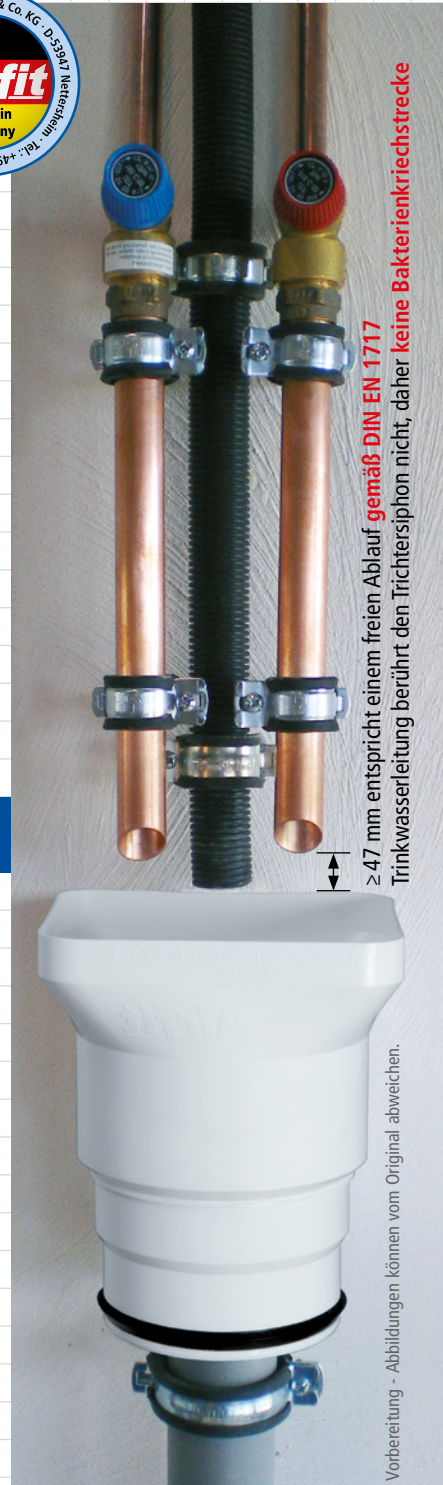

≥ 47 mm entspricht einem freien Ablauf gemäß DIN EN 1717
Trinkwasserleitung berührt den Trichtersiphon nicht, daher keine Bakterienkriechstrecke

Ein „Muss“ für jeden Heizungsraum!

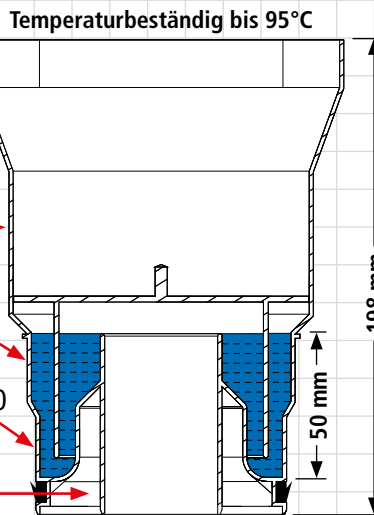
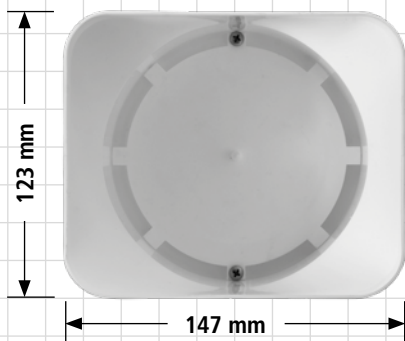

Normgerechte Sperrwasserhöhe 50 mm

für Muffe DN 125

für Muffe DN 110

für Spitzende DN 110

für Muffe DN 50

CE Dichtungen nach EN 681-1

Aus 100% neuwertigem Material, langlebig, aus EU-Prod.

Anwendungsbeispiele:

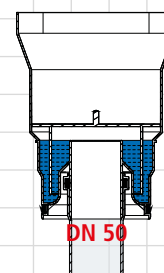
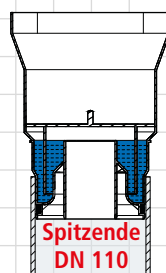
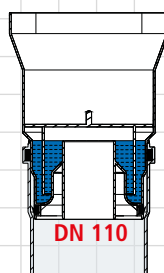
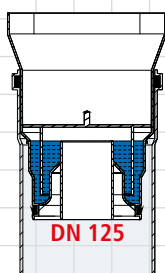

Änderungen vorbehalten, Weitere Produkte in Vorbereitung - Abbildungen können vom Original abweichen.